

MONTERINGS- VEILEDER

Metro

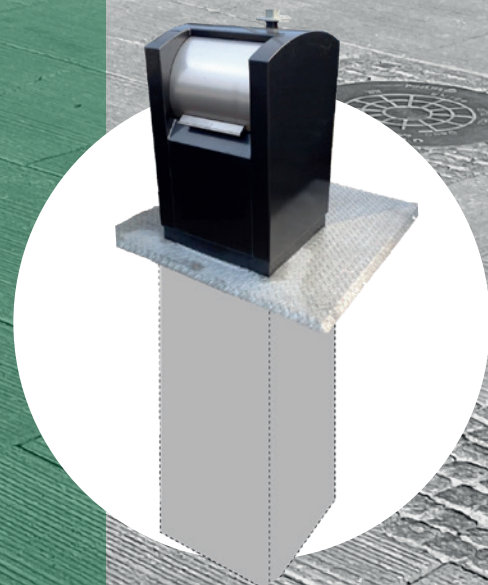

Denne monteringsguiden gjelder for modellene: Metro Classic, Urban og Everest. Skal du montere en Metro Evolution, MolokDomino, Classic eller Global ber vi deg å se monteringsveileder for disse da fremgangsmåten er ulik for de ulike brønnene. Alle monteringsveiledere finner du på vår hjemmeside under produkter. Du finner også et utvalg av våre containere i slutten av denne veilederen.

OVERSIKT

Før selve containeren kan plasseres i betongelementet må det graves og gjøres nødvendige forberedelser. Plassering tilpasses i forhold til lokale forhold som normalt godkjennes av renovasjonsselskapet. Plassering må være slik at de sikrer mulighetene for å tømme containerne.

Tildekk åpningene av betongelementene når man fyller masse rundt dem, bruk en treplate eller lignende. Det forhindrer unødig ekstra arbeid ved at elementene får pukk o.l. opp i seg før man skrur fast innvendige støtteben. Når betongelementene er plassert riktig (vannrett, med rett avstand og slik at man får «fall» vekk fra containerne (unngår at vann kommer inn ovenfra), følges monteringsanvisningen på de neste sidene som viser sikkerhetssystem og fastskruing av innvendige føtter i containerne. Sørg for at det er vannrett og pakket i bunnen, samt at det er lagt pukk i bunnen før betongelementene plasseres i hullet. Jo bedre underlag man har, jo enklere blir montering av sikkerhetsgulv.

Minimum 20 cm avstand mellom hvert betongelement. Det skal være mulig å fylle / pakke pukk mellom elementene. Betongen kan løftes på to forskjellige måter. Utvendig fester er 4 stk. Splittanker som er en standard på betong konstruksjoner. Dette er et verktøy de som bruker kran oftest har på plass. Kan ikke lånes av oss men kjøpes av bilen som leverer. Løfteåk for betong er et feste på innsiden til et kraftig løfteåk. Kan lånes av oss dersom ikke anskaffet selv.

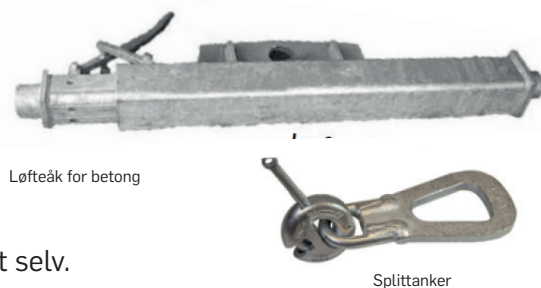

Alle trailere levert av oss med Metro skal lastes opp fra taket. Vi anbefaler nesten uten unntak å benytte mobilkran for denne operasjonen. Tak på trailer kan flyttes i begge retninger.

Oppstart med elektronikk

Hvis anlegget er levert med elektronikk er det personell som har påtatt seg jobben med montering som også er ansvarlig for å igangsette elektronikken. Denne prosessen betyr at personell må koble på batteriet inne i serviceluken og ringe oss for i gang setting.

Kontakter vår elektroansvarlig:

Kristoffer Kvendseth | (+47) 98 82 80 29 | kristoffer@strombergs.no



INSTALLASJONGROP

Avklar følgende elementer på installasjonsstedet: jordtype, vann, kloakk og avløpsrør, kabelpåvisning og andre elementer under jorden. Alle kommuner har regler for plassering av permanente installasjoner. Dette MÅ avklares med rett myndighet før montering, samt forhold som omfatter brannforskrifter.

Minimum 20 cm avstand mellom hvert betongelement. Det skal være mulig å fylle / pakke pukk mellom elementene. Når betongelementene er plassert fylles gropen igjen på en slik måte at man kan gå rundt for å kunne starte med montering av sikkerhetsgulv.

Som vist på bildene her under finnes det flere måter å bygge grop. Dette er opptil entreprenør og forholdene rundt. Betongelementer levert av Strømbergs AS flyter ikke opp og kan fint monteres der det er flo og fjære eller grunnvann. Våre elementer er 100% vanntette.

Et godt grunnarbeid vil gjøre det lettere å få betongelementene på rett plass. Veilederen kan ikke ta høyde for alle uforutsette hendelser i felt så les veilederen godt før montering slik at du som montør er oppmerksom på hva som kan oppstå av utfordringer. Denne veilederen er ikke en fasit, men en veileder. Dette betyr at Strømbergs ikke kan ta høyde for lokale forhold og avvik ved en montering. Strømbergs er heller ikke inkludert i arbeidet rundt brønnene med dekket og kan således ikke lastes hvis det på et senere tidspunkt avdekkes vanninntrenging som følge av monteringsavvik. Du som montør bør forsikre deg om følgende:

- Minimumsavstand over bakken
- Nok helling vekk
- Vær nøyaktig med avstand på støtteben
- Ikke legg for tjukkt betong hvis det skal legges betongdekke, dette vil hindre vannet i og dreneres ned i grunn.



Betongen må monteres i vater. Dette er en forutsetning for at installasjonen skal bli korrekt.



MÅL OG VEKT

Betongelement

Volum	Høyde	Bredde	Vekt
4m ³	224cm	166,5x166,5cm	4 400 kg
5m ³	283cm	166,5x166,5cm	5 200 kg

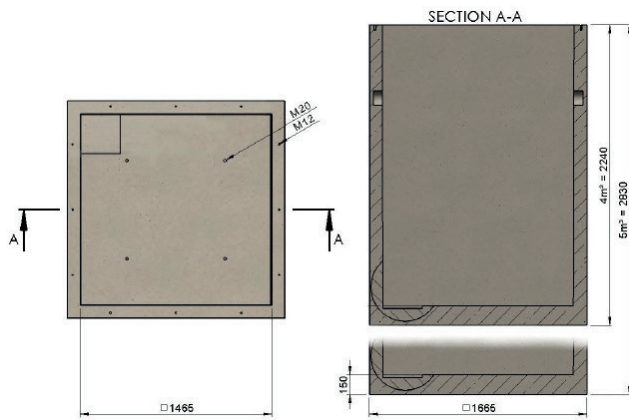

Container/brønn

Volum	Høyde (ikke innkasthus)	Høyde (inkl. innkasthus)	Total Vekt
3m ³	1 604 mm	2 650 mm	495 kg
4m ³	2 164 mm	3 210 mm	575 kg
5m ³	2 724 mm	3 770 mm	655 kg

NB - totalhøyde med sikkerhetsgulf er 298cm

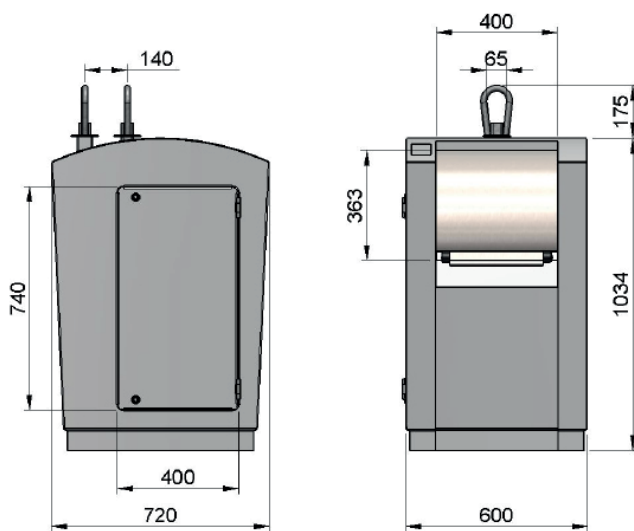

Sikkerhetsgulf

Bredde x Høyde	Vekt
1680x1680 mm	125 kg

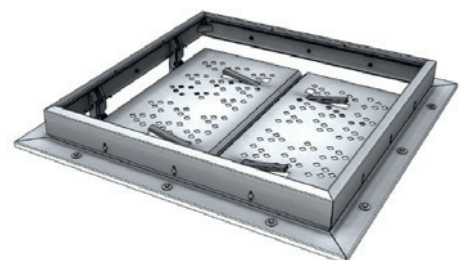
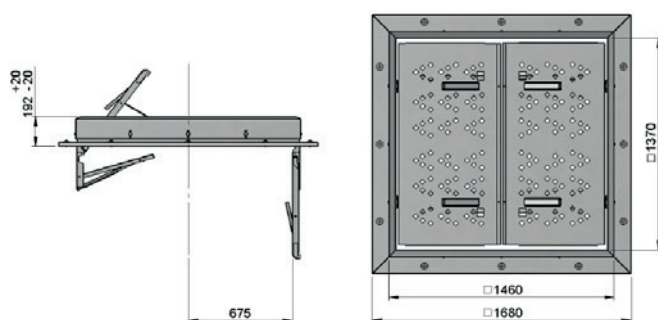

INSTALLASJON

Montere sikkerhetsgulv

1. Start med å snu sikkerhetsgulv opp ned. Lim på selvkomprimerende tetningslist som vist på bilde. Avslutt kant i kant slik at det blir helt tett. Denne listen er meget viktig for at man skal unngå lekkasjer i fremtiden. Mangler du tetteliste kan denne handles hos for eksempel Wurt.
2. Fjern plastpluggen montert i festepunktene på betongen (3 stk), unngå at sand og andre elementer havner ned i gjengehylsen.
3. Snu sikkerhetsgulv forsiktig rundt i rett posisjon å fest kjetting skrev. Hev sikkerhetsgulv forsiktig å pass på dørene under løft. Plasser gulv i betongelement som vist på bilde.
4. Skru fast sikkerhetsgulv i betong.



Tips.

Fei betongkanten før fjerning av hylser og montering av sikkerhetsgulv

INSTALLASJON (forts.)

5. Justeringsskrue i hvert hjørne, rammen kan justeres maks 38mm opp. Rammen er et tilvalg og ikke justerbar.
6. Bruk langvater for å justere rammen i vater.
7. Stram boltene til justeringsrammen slik at denne blir fast, men ikke skru til for hardt
8. Når rammen er 100% i vater skal støtteben monteres. Avstand fra støtteben til toppen av rammen skal være 272cm på 5m³, 216cm på 4m³ og 160cm på 3m³.
9. Mellombenene skal skrus fast i betongen, støtteben skal så festes i mellomben. Disse leveres til typisk 3 M³. Mellomben kan ha forskjellig utseende.

5



6



7



8



9



NB - Justeringsrammen er et ekstra tilvalg som kun er tilgjengelig hvis kjøpt med produktet.

Avstand på 5m³ er 272cm

Avstand på 4m³ er 216cm

Avstand på 3m³ er 160cm

INSTALLASJON (forts.)

10. Støttebenene sin funksjon er å holde tømme lukene i lukket posisjon til tømning. Hvis støtteben ikke er justert riktig vil tømme lukene stå i åpen posisjon og avfall vil falle ut og ned i betongelementet. Man bør alltid åpne inspeksjonsluken på siden av nedkastsøylen å se ned om tømme lukene er lukket før man forlater installasjonen.

11. Gassdempere monteres, hold dørene oppe, eller bruk sperrepinner. Slipp dørene forsiktig på plass og test utløsermekanismen. Dette kan også leveres med fjær, det er samme fremgangsmåte som med gassdempere og de monteres likt.

12. Dørenes låssystem utløses når man trykker hardt nok på utløserarmen. Når containeren senkes ned i brønnen utløser dens vekt alle 4 utløserarmene slik at dørene henger ned i betongbrønnen. Når containeren heises opp av brønnen hever dørene seg automatisk ved hjelp av gassfjæren og utløserarmene låser seg automatisk.

13. Belegningens overflate skal ligge litt lavere i forhold til plattformen. Avstand bør være minimum 3-5cm.

Bolter til rammen er 12x35mm, 9 stk med skiver.
Hjørnebolter til justeringsrammen er 12x100mm, 4 stk.

10

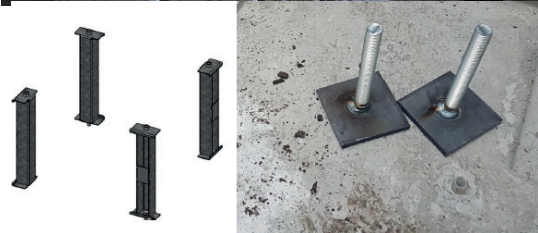

11

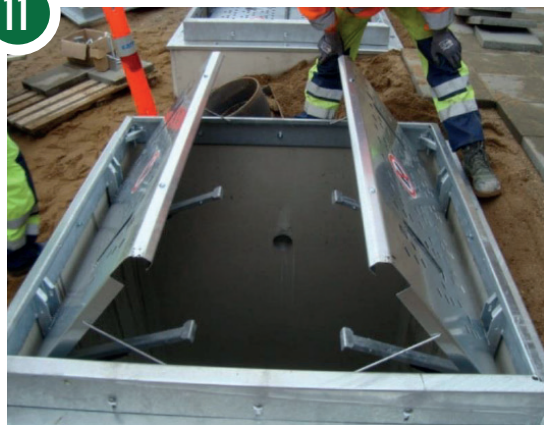

12

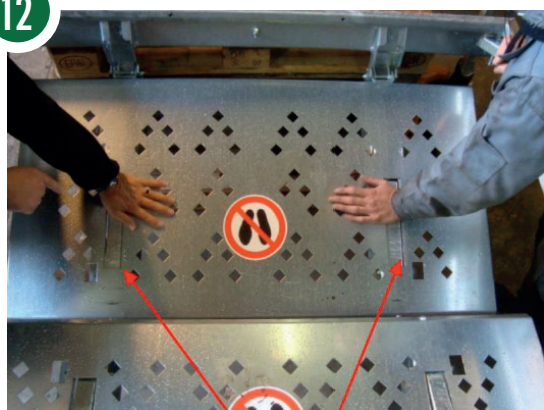

13



Sikkerhetsgulvet kommer i to versjoner, en med gassdempere og en med fjær. Fremgangsmåten ved installasjon er lik.



VIKTIG:
Dette gjelder sikkerhetsdører med fjær.
Dette gulvet kan løftes av/på enkelt.

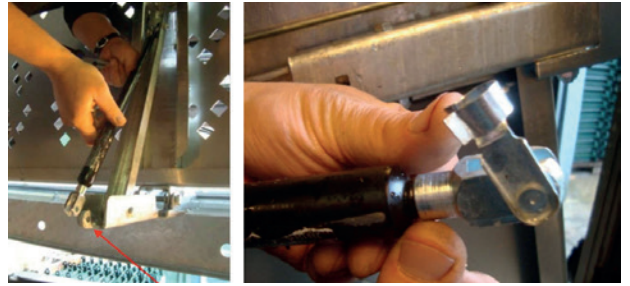

Gassdempere



Avstandsstykker for å sikre enkel montering



Vi anbefaler å bruke en ekstra lang rettholdt.



Slipp dørene forsiktig på plass og test utløsermekanismen.



Sperrepinner for å holde dørene i åpen posisjon under montering av gassdempere.



Når sikkerhetssystemet er montert, anbefales det å dekke det til med en kraftig kryssfinérplate. Deretter ferdigstille belegningsarbeidet rundt rammen, før containeren monteres/senkes ned i brønnen.



Dekk til åpning med en kraftig finérplate.

RETNINGSPLASSERING AV SALONGDØRER (sikkerhetssystem)

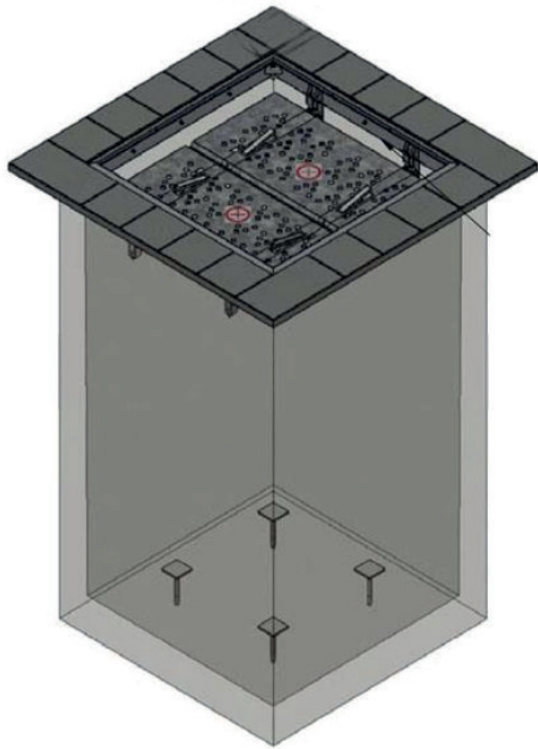

I nyere tid har det blitt mindre fokus på hvilken retning dørene plasseres i forhold til hverandre. Bruk anbefalt retning her under som en standard, men endringer er mulig.

1-kroksystem



Ved 1-kroksystem skal salongdørene **falle vertikalt** i forhold til innkaståpningen på søylen over bakken.

Generell regel er at salongdørene faller samme retning som som tømme lukene på containeren.

2-kroksystem



Ved 2-kroksystem og Kinshofer løftesystem skal salongdørene **falle horisontalt** i forhold til innkaståpningen på søylen over bakken.

Generell regel er at salongdørene faller samme retning som som tømme lukene på containeren.

Kinshofer løftesystem



PLASSERING AV METRO I TERRENGET (sikkerhetssystem)

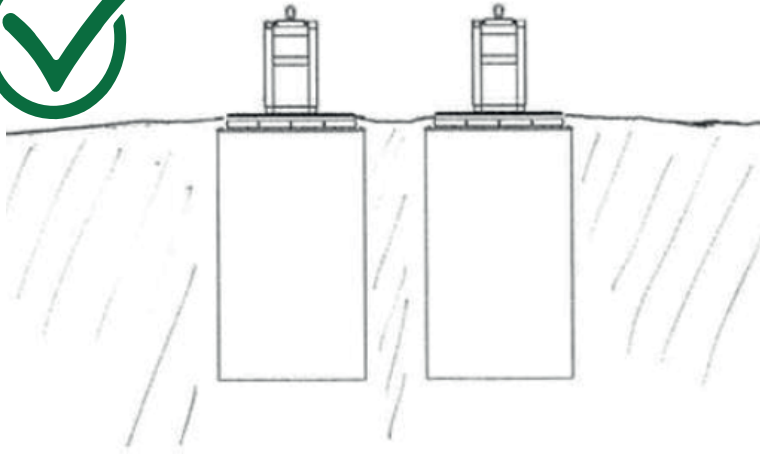

Korrekt plassering av Metro i terrenget

Sørg for at regn- og smeltevann fra is og snø ledes vekk fra installasjonen. Det må også hensyntas område mellom containerne. Sørg for at området rundt er drenert. Er plasseringen nære en skråning må dette hensyntas. Asfalt, brostein o.l. legges høydemessig minimum 3-5 cm under ytre avrundning på toprammen. Det kreves minimum 20 cm mellom hvert element. Står de tett er det vanskeligere å fylle/pakke massen.

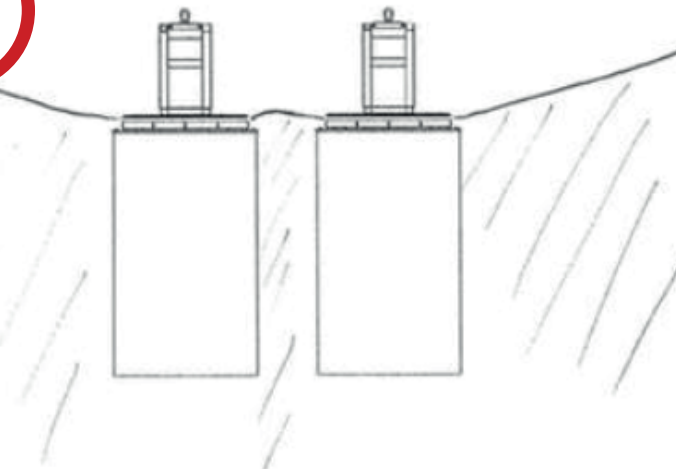

Feil plassering av Metro i terrenget

Illustrasjonen viser hvordan det absolutt IKKE må installeres. Med fall inn mot containeren vil regn- og smeltevann fra is og snø bli ledet ned og inn i brønnen og betongen vil fungere som en trakt.

NB - Installasjonen er ikke korrekt og garanti ikke gyldig.



VIKTIG INFORMASJON FØR INSTALLASJON AV METRO MED 2-KROKSYSTEM



KLIPP AV WIRE FOR TRANSPORTSIKRING!

Metro undergrunnscontainer med 2-krok tømmesystem har et transportsikringssystem for bunnlukene.

Før man løfter containeren opp i betongelementet må wire som er festet klippes. Se anvisning på bildene her ved.

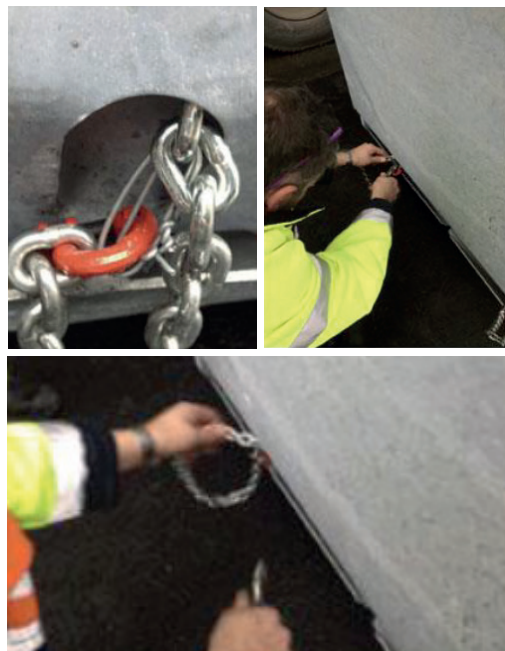

FJERNING AV BESKYTTELSFILM



Fjern beskyttelsesfilm

Sjekk om Innkastsøylen har beskyttelsesfilm. Hvis dette er montert må denne fjernes forsiktig. Eventuelle limrester fjernes med egnet vaskemiddel.

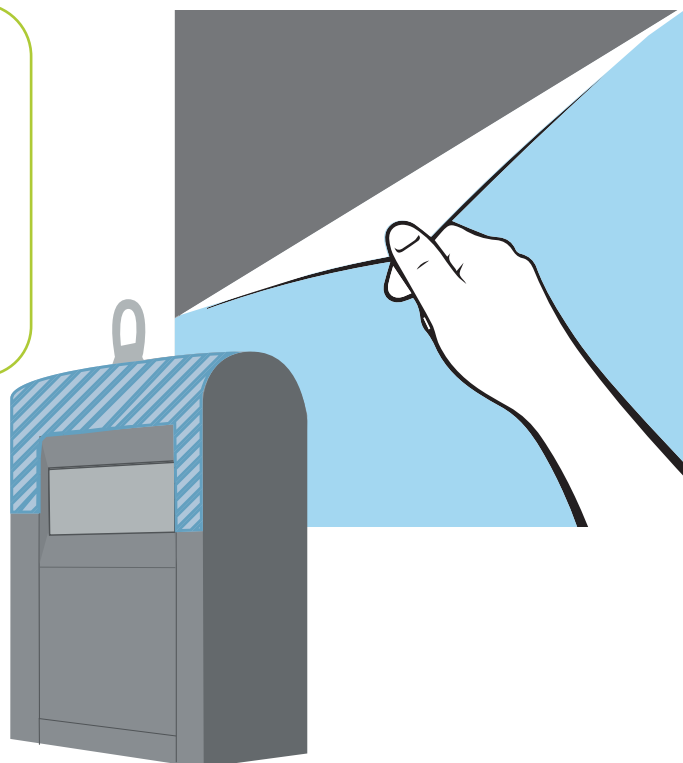



VEDLIKEHOLD OG SERVICE

Se til at kildesorteringsplassen alltid er i funksjon med en service- og vedlikeholdsavtale med oss. Vi har rask responstid hvis det dukker opp akutte problemer, og vårt team tar oppdrag i hele Norge for alle typer containerløsninger.



UTVALGTE LØSNINGER

Molok®

MolokDomino



MolokClassic

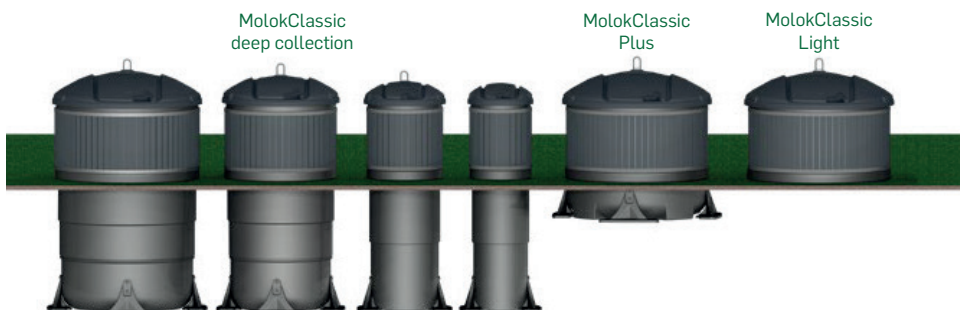

Metro® Nedgravde containere



Metro Classic



Metro Everest



Metro Evolution



Metro Urban

Du finner vårt hele
sortiment på
www.strombergs.no



STRØBERGS®

office@strombergs.no | Telefon: 64 80 29 00 | www.strombergs.no

Strømbergs AS

Kildesorteringsløsninger og emballasje for ombruk.

Fremtiden er avhengig av bedre sortering og at vi er mer bevisste på å redusere avfallsmengden. Vi har de siste 25 år hjulpet store og små bedrifter med skreddersydde løsninger for å håndtere avfallet.

Strømbergs har fokus på kostnadseffektive og praktiske løsninger med store krav til estetikk og funksjon. Vi tilbyr innsamlingsutstyr, avfallbeholdere, returpunkter, beholdere for risikoavfall og løsninger for emballasjesortering. Du finner også flere andre miljøvennlige og moderne løsninger på vår hjemmeside.

I 2004 ble Strømbergs AS Miljøfyrtårnsertifisert og vi stiller svært strenge krav til våre produsenter om gode systemer for bl.a. gjenvinning og resirkulering i forbindelse med produksjonen.



Kontakt oss:

✉ office@strombergs.no

☎ Telefon: 64 80 29 00

🌐 www.strombergs.no



STRØMBERGS®
STROMBERGS.NO